

# KZ

HANDELS

DIN SPECIALLEVERANTÖR



Ver. 26.02

## PRODUKTKATALOG 2026

## KZ spärrnyckel

KZ spärrnyckel med dubbla spärrsegment.

Art.nr	Beskrivning	RSK
5110	Spärrnyckel	3871136
5126	Reparationssats spärrnyckel	-
5110UN	Spärrnyckel med UN-nyckel	-



## KZ nyckelstång

KZ nyckelstänger i tre olika storlekar.

Art.nr	Beskrivning	RSK
5120	Nyckelstång stor DN200-350 L=1150mm	3871137
5121	Nyckelstång liten DN 100-150 L=1150mm	3871138
5123	Nyckelstång för servisventil L=1050mm	3871139



## KZ nyckelstång med klickhylsa

Vår nya nyckelstång med snabbhylsa och klickhylsor.  
Kombinera ett handtag med flera hylsor.

Art.nr	Beskrivning	RSK
5111	Nyckelstång snabbhylsa - endast stång L=1050mm	3871140
5120SH	Snabbhylsa nyckelstång stor DN200-350	3871143
5121SH	Snabbhylsa nyckelstång liten DN 100-150	3871145
5123SH	Snabbhylsa nyckelstång servis	-
51UNSH	UN-nyckel med snabbhylsa	-
52UNSH	UN-nyckel "Furnesmodellen" med snabbhylsa	-
53UNSH	UN-nyckel "Ulefosmodellen" med snabbhylsa	-
5125SH	"Åstorpshylsan" med snabbhylsa	-
5131SH	Verktyg till brandpostplugg med snabbhylsa	-



## KZ teleskopisk nyckelstång med snabbhylsa

KZ teleskopiska nyckelstänger med snabbhylsa, lång och kort modell.  
Samtliga tillbehör i tabellen ovan passar även på teleskopiska stänger.

Art.nr	Beskrivning	RSK
5111TLSH	Nyckelstång teleskop snabbhylsa lång 1150mm-1600mm	3871141
5111TKSH	Nyckelstång teleskop snabbhylsa kort 700mm-1150mm	3871142



## Övergångshylsor

Övergångshylsa till ventilspindlar i olika storlekar.  
Fungerar som skarv mellan olika storlekar från 10mm - 19mm.

Art.nr	Beskrivning
421000	Övergångshylsa för 2 valfria storlekar



## Nyckelstång special

Nyckelstänger tillverkade efter kunds önskemål.

Art.nr	Beskrivning
5127	T-nyckel servisventiler med cykelhandtag
5128	T-nyckel brandposter med cykelhandtag
5128T	Nyckelstång liten med T-kors 100-150mm
5127T	Nyckelstång servis med T-kors



## Manöverhylsa

Tillverkad i stål, svetsad och svarvad. Som standard tillverkas manöverhylsan för ventiler 80-350. Större dimensioner kan beställas.

Art.nr	Beskrivning
4130	Manöverhylsa liten
4131	Manöverhylsa stor



## Brandposthylsa

KZ brandposthylsa är tillverkad i stål och används på skadade ventilspindelappar.

Art.nr	Beskrivning
4140	Brandposthylsa standard
4141	Brandposthylsa större - special



## Snabbhylsa

Snabbhylsa för teleskopgarnityr har samma funktion som våra klassiska reparationsstänger. Dessa levereras med en kort 4-kantstapp för att användas tillsammans med teleskopgarnityr.

Art.nr	Beskrivning
4101A	Fyrkant 10mm
4102A	Fyrkant 11mm
4103A	Fyrkant 12mm
4104A	Fyrkant 13mm
4105A	Fyrkant 14mm
4106A	Fyrkant 15mm
4107A	Fyrkant 16mm
4108A	Fyrkant 17mm



## Övergångshylsor

En produkt för montering av teleskopgarnityr på framförallt gamla ventiler

Art.nr	Beskrivning
4210	Övergångshylsa teleskopgarnityr <input type="checkbox"/> 10
4211	Övergångshylsa teleskopgarnityr <input type="checkbox"/> 11
4212	Övergångshylsa teleskopgarnityr <input type="checkbox"/> 12



## Reparationsstänger

Reparationshylsor/stänger 2 meter långa i rostfritt stål för servisventiler med fyrkantstapp 10-17 mm, rund eller hängerhylsa. Längre stänger kan beställas.

Art.nr	Beskrivning
14101	Fyrkant 10
4102	Fyrkant11
4103	Fyrkant 12
4104	Fyrkant 13
4105	Fyrkant 14
4106	Fyrkant 15
4107	Fyrkant 16
4108	Fyrkant 17
4110	Stjärna 10
4111	Stjärna 12
4120	Utvändig hänger



## Invändig hänger

Denna reparationshylsa används när hängerhylsan sitter kvar på ventiltappen och ventilen fortfarande är i gott skick.

Art.nr	Beskrivning	RSK
4121	Invändig hänger 1,5 - 2 meter lång	3871135



## Nyckelstång med spår

Egentillverkad nyckelstång med i galvat utförande med brunnslocköppnare.

Art.nr	Beskrivning
5119	Nyckelstång servis galvad

## Galvad T-nyckel med spett

Galvad T-nyckel med spett i utförande för brandpost och servisventiler

Art.nr	Beskrivning
5127G	T-nyckel servisventiler galvad
5128G	T-nyckel brandposter galvad

## Kombinyckel

Våra välkända nyckelstänger stor, liten och servis - allt i ett. Helt i rostfritt.

Art.nr	Beskrivning
5124	KZ kombinyckel - stor, liten och servis.

## Servislås

Låsbart rostfritt lock till servisbetäckning.

Art.nr	Beskrivning
3821	Låsbart lock till servisbetäckning

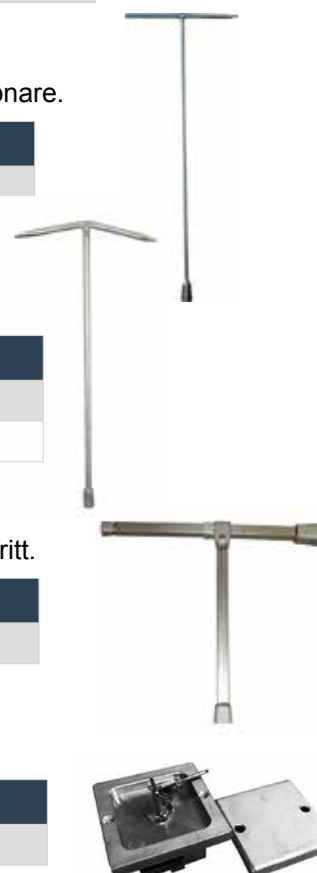

## Brunnslockmagnet

Magnetisk brunnslocklyftare. Lyftkraft 490kg. Fungerar på alla magnetiska brunnslock.

Art.nr	Beskrivning
3700	Brunnslocköppnare lyftkraft: 490kg

## Brunnslockmagnet CL9 & CL10

Magnetisk brunnslocköppnare. CL-modellerna är av standardutförande i olika lyftklasser med eller utan teleskophandtag. Vikt: 7kg.

\* CL ATEX - gnistfritt utförande.

Art.nr	Beskrivning
K0310	CL9 magnet standard. Lyftkraft: 230kg
K0265	CL10 magnet teleskophandtag. Lyftkraft: 400kg
K0325	CL10 ATEX* magnet teleskophandtag. Lyftkraft:400kg
A221006	Skyddsväska till magnet modell CL. Antimagnetisk.



## Brunnslockmagnet CL11

Magnetisk teleskopisk brunnslockmagnet med böjd magnetisk yta för bästa kontakt med brunnslocket. Vikt: 7kg och lyftkraft: 400kg \* CL ATEX - gnistfritt utförande.

Art.nr	Beskrivning
K0353	C11 magnet teleskopisk halvmåneformad platta. Lyftkraft: 420kg.
K0325	C11 ATEX* teleskopisk halvmåneformad platta. Lyftkraft: 420kg.



## Hävstänger brunnslockmagnet

Hopfällbara teleskopiska hävstänger på hjul i två modeller för riktigt tunga lyft.

APS80 för medeltunga lock och APS90 för extremt tunga och svårhanterade brunnslock.

Kan också användas tillsammans med brunnslockkrok (K0263 se sid 41.).

\* CL ATEX - gnistfritt utförande.

Art.nr	Beskrivning
K0363	APS80 hävstång för medeltunga lyft.
K0262	APS90 hävstång för extremt tunga lyft.
K0435	*APS80 ATEX hävstång för för medeltunga lyft.
K0434	*APS90 ATEX hävstång för extremt tunga lyft.

APS80



APS90

## PM500 megamagnet

Mycket stark magnet för extremt tunga lock, 500kg och uppåt.

Används tillsammans med APS90. Kan också användas med minigrävare och kranar.

Art.nr	Beskrivning
K0360	PM500 extremt stark magnet. Lyftkraft: 500kg och högre.



## Twister brunnslockmagnet

Praktiska axelremsväskor för lyftmagneter.

Art.nr	Beskrivning
A052	Twister magnet

## Tillbehör CL

Kraftig lyftaxel till APS80 eller APS90 med spår för enkel justering.  
Kopplingsbrygga för dubbla magneter CL10.

Art.nr	Beskrivning
K0279	Lyftaxel till APS80 och APS90.
K0264	Kopplingsbrygga för dubbla magneter CL10.



Kopplingsbrygga

## Kombiverktyg till brunnslock. Borr/rengöring.

Art.nr	Beskrivning
K0272	Kombiverktyg brunnslock



## SlimLine Pro Bas

Vikbar lättviktsstege i aluminium med anpassning av längd.

Art.nr	Beskrivning
A082	SlimLine Pro Bas lång 2,3m
A083	SlimLine Pro förlängning lång 2,4m
A082S	SlimLine Pro Bas kort 1,4m
A084S	SlimLine Pro förlängning kort 1,2m



## CareFence & avspärrningskona

Utdragbar avstängning vid arnete i vägbana. Praktisk hopfällbar kona.

Art.nr	Beskrivning
A062	CareFence - hopfällbar säkerhetsgrind.
A030	Avspärrningskona
9002021	Låsbar varningskona för ståndrör



## CareFlex - utdragbar avspärrning.

CareFlex är flexibel avstängning lämplig som säkerhetsavspärrning vid arbete i vägbana med brunn till exempel. Max längd: 2,3m vikt: 7kg

Art.nr	Beskrivning
A061	CareFlex flexibel avspärrning



## Brunnslocköppnare i två varianter med UN-nyckel

För brunnslock av segjärn och med UN-fäste.

Art.nr	Beskrivning
3702	Brunnslocköppnare med UN-nyckel
702750	Brunnslocköppnare spettmodell KK-15



## BrunnslocksJocke

Brunnslocköppnare med slagfunktion

Art.nr	Beskrivning
702500	BrunnslocksJocke med slagfunktion



## Brunnslockskrok

Rostfri brunnslockskrok.

Art.nr	Beskrivning
702010	Brunnslockskrok 80cm rostfri



## Brunnslocköppnare hylsor med klickfäste och stång

KZ klickstång med snabbhylsa. Montera och demontera med ett enkelt handgrepp. Kombinera ett handtag med flera hylsor.

Art.nr	Beskrivning
5111	Nyckelstång snabbhylsa - endast stång L=1050mm
51UNSH	UN-nyckel med snabbhylsa
52UNSH	UN-nyckel "Furnesmodellen" med snabbhylsa
53UNSH	UN-nyckel "Ulefosmodellen" med snabbhylsa



## Hercules Flex

Brunnslocksverktyg som hanterar både stängda och svåröppnade brunnslock.

Art.nr	Beskrivning
HFLEX	Hercules Flex vibrationsfri
HKF20	Furnes 20 (Röd)
HKU20	Ulefos 20 (Svart)
H010	Hercules hjulset



## Brunnskrok och hakar

Brunnskrok och hakar i fem olika modeller för lyft tillsammans med APS80/90.

Art.nr	Beskrivning
K0263	Krok och hakar och praktisk bärögla.



## Rensband

Praktiskt rensband tillverkat i gummi och rostfritt stål för enkel borttagning av avlagringar utvändigt på järn/stål och plaströr.

Art.nr	Beskrivning
ELO1.0	Rensband



## Spolmatta

Spolmatta som skonar gräsmatta/grusgångar.

Art.nr	Beskrivning
3760	Spolmatta



## Klämverktyg med domkraft

KZ hydrauliska klämverktyg/rörstrypare med domkraft för PE-rör. Tillverkad i rostfritt stål. Dimension Ø20-110mm. Vikt:10,5kg

Art.nr	Beskrivning
572090	Klämverktyg Ø20-110mm



## Plaströrssax

Praktisk plaströrssax för alla sorters PE-material. Klippomfång max 64mm 2½”.

Art.nr	Beskrivning
200907	Plaströrssax för PE material



## Lyssnarstavar

För detektering av vattenläckor.

Art.nr	Beskrivning
3701	Lyssnarstav rostfritt/bok
3701B	Lyssnarstav rostfritt/mässing/plast

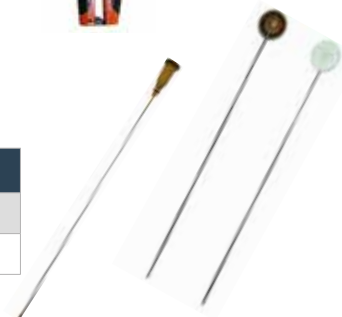

## Momentarmar för ventilrattar

Halksäker nyckel för öppning och stängning av rattventiler.

Art.nr	Beskrivning	Hel längd	Vikt
Mega 01	50-150mm	340mm	0,6kg
Mega 01 Ergo	50-150mm	340mm	0,6kg
Mega 02	125-150mm	450mm	1,0kg
Mega 02 Ergo	125-150mm	450mm	1,0kg
Mega 03	250-500mm	550mm	1,6kg
Mega 03 Ergo	250-500mm	550mm	1,6kg



## Avläsningsverktyg

Teleskopiskt avläsningsverktyg

Art.nr	Beskrivning
373078	Teleskopiskt avläsningsinstrument 1,0-3,0m
373078A	Optik avläsningsinstrument



## Metallsökare

Enkel och robust metallsökare.

Art.nr	Beskrivning
406100	Metallsökare GA-52 Cx



## PE-ankare

Krafftulla dragverktyg för PE-slang. Finns i storlekar från Dn 25 till Dn 90. Upp till 3000 kg dragkraft.

Art.nr.	Beskrivning
2210020	PE-ankare 20mm
2210025	PE-ankare 25mm
2210032	PE-ankare 32mm
2210040	PE-ankare 40mm
2210050	PE-ankare 50mm
2210063	PE-ankare 63mm
2210075	PE-ankare 75mm
2210090	PE-ankare 90mm



## Ispropptinare

Ett hjälpmedel för att snabbt kunna tina upp frusna vattenledningar.

Art.nr.	Beskrivning
3299012	Upptiningskonsol
3299030	Slang 30m
3299060	Slang 60m



## Komplett anborningslåda

En gedigen och lättanvänd komplett utrustning för krävande anborring. Innehåller - anborningsverktyg, spärrnyckel, multinyckel, spolstycke, spolslang och adaptrar i blålackerad låda.



Art.nr	Beskrivning
6100110	Komplett anborningslåda exkl. borr

## Anborningsborr

KZ anborningsborr - flera modeller och storlekar.

Art.nr	Beskrivning
6121812	Hårdmetallborr 24mm
6121813	Hårdmetallbor 31mm
6121814	Hårdmetallborr 36mm
6122412	PVC-fräs 24mm
6122413	PVC-fräs 31mm
6122414	PVC-fräs 36mm
6122824	PE-stans 24mm
6122831	PE-stans 31mm
6122836	PE-stans 36mm



## Anborningsverktyg

Utpressningsverktyg och avstängningsbleck

Art.nr	Beskrivning
6122800	Utpressningsverktyg för PVC/PE-borr
1033822	Avstängningsbleck 40-50mm PN16



## Hylssättningsverktyg

En gedigen och lättanvänd utrustning för montage av hylsa i cementmantlade rör.

Art.nr	Beskrivning
6126314	Hylssättningsverktyg
6120301	Nyckel och hylsa till hylssättningsverktyg
6121490	Förvaringsväska för hylssättningsverktyg



## Anbörningsbyglar för toppanbörning

Serviceventil för toppanbörning med täthylsa. För invändigt och utvändigt cementerat rör utan att cementskiktet behöver tas bort. Ingående gänga 1½".

Art.nr	Ledningsdiameter DN
1113500	50
1113501	65
1113502	80
1113503	100
1113504	125
1113505	150
1113506	175
1113507	200/225
1113508	250/275
1113509	300
1113510	350
1113511	400
1113512	450
1113513	500



## Anbörningsbyglar för sidoanbörningsbyglar

Serviceventil för sidoanbörning med täthylsa. För invändigt och utvändigt cementerat rör utan att cementskiktet behöver tas bort. Ingående gänga 1½".

Art.nr	Ledningsdiameter DN
1113700	50
1113701	65
1113702	80
1113703	100
1113704	125
1113705	150
1113706	175
1113707	200/225
1113708	250/275
1113709	300
1113710	350
1113711	400
1113712	450
1113713	500



# Verktyg för VA & Service

## KZ ventilrobot

Egentillverkad CE-märkt ventilrobot för montage i bil med steglöst vridmoment. 2,5m räckvidd bakom fordonet. Levereras med 2 adapterar och elsats 12V.

Art.nr	Beskrivning
5010	KZ ventilrobot
5021	Stor adapter
5022	Liten adapter
5024	Gasfjäder till ventilrobot
5025	Säkring till ventilrobot
5036	Fjärrvärmeadapter
5026	O-ringssats



## Mobil ventilrobot

KZ egentillverkad CE-märkt ventilrobot monterad på släpkärra.

Art.nr	Beskrivning
5011	Mobil ventilrobot rostfri 2 adapterar 12V



## KZ AkkuPanther

Ergonomisk, batteridrivnen CE-märkt ventildragare för markventiler.

Art.nr	Beskrivning
AP01	KZ AkkuPanther ventildragare
HYF05.1	Fotställ till AkkuPanther
AT04	Snabbladdare för bil 12 VDC
AT03	Transport och förvaringslåda



## KZ AkkuTiger

Krafftfull, portabel, batteridrivnen CE-märkt ventildragare.

Art.nr	Beskrivning
AT01	KZ AkkuTiger ventildragare
HYXYZ	XYZ-stöd för inomhusbruk
AT04	Snabbladdare för bil 12 VDC
AT03	Transport och förvaringslåda



# Verktyg för VA & Service

## KZ AkkuPanther

AkkuPanther är en batteridrivnen, portabel och mobil dragare för markventiler. Idealisk vid till exempel rörbrott.



Standard momentarm för en (<250 Nm) eller två personer (upp till 500Nm)

### FUNKTIONER

- Spindelbroms för omedelbart stopp.
- Justerbar i sex steg mellan 50-400Nm.
- Moment max 500Nm.
- Mekanisk broms (HTC Hybrid Torque Control.).
- Bromsen kan justeras under drift.
- AkkuPanther styr kraft och hastighet med startknappen.
- Ergonomisk arbetsställning med hjälp av momentarmen och med fotstödet.
- Fotstödet kan justeras eller roteras individuellt.



## KZ AkkuTiger

Vår starkaste portabla ventildragare. AkkuTiger för inom- och utomhusbruk. Med eller utan spindel. Kan monteras direkt på ventiltratt. Passar fjärrvärmeventiler. Ger hela 900 Nm som impulsmoment.



### FUNKTIONER

- Spindelbroms för omedelbart stopp.
- Justerbar i sex steg mellan 50-400Nm.
- Moment max 500Nm.
- Mekanisk broms (HTC Hybrid Torque Control.).
- Bromsen kan justeras under drift.
- AkkuPanther styr kraft och hastighet med startknappen.
- Ergonomisk arbetsställning med hjälp av momentarmen och med fotstödet.
- Fotstödet kan justeras eller roteras individuellt.

# Verktyg för VA & Service

## Reparationsmuff

Tvådelade reparationsmuffar i spännområde på 15-19mm.

Art.nr	Benämning	DN	Längd
800007	Reparationsmuff inkapsling	80	286mm
800008	Reparationsmuff inkapsling	100	286mm
800009	Reparationsmuff inkapsling	125	318mm
800010	Reparationsmuff inkapsling	150	318mm
800011	Reparationsmuff inkapsling	200	286mm



## Tätningsslämmor

Tudelade tätningsslämmor av segjärn. Flera klämmor kan sammankopplas.

Art.nr	Benämning	DN	Spännvidd
8000012	Tätningsslämma	40	54-61mm
8000013	Tätningsslämma	50	60-68mm
8000000	Tätningsslämma	80	95-108mm
8000001	Tätningsslämma	100	116-128mm
8000002	Tätningsslämma	125	142-153mm
8000003	Tätningsslämma	150	168-184mm
8000004	Tätningsslämma	200	214-225mm
8000005	Tätningsslämma	250	267-274mm
8000006	Tätningsslämma	300	315-326mm



# Verktyg för VA & Service

## Tvådelade tätningsslämmor av segjärn RDS 12 L

Våra nya tvådelade tätningsslämmor av högkvalitativt segjärn kan monteras bakom varandra och anslutas till varandra framtill med hjälp av överlappande tätningssatser.

Tätningsslämmorna finns med galvaniserade skruvar samt i kombinationen V2A-skruv med Cu-NiSi-mutter. Fördelen med V2A / CuNiSi-materialparningen är att fenomenet kallsvetsning inte uppstår under montering med dessa material.

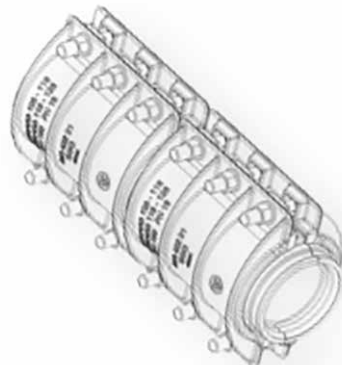

# Verktyg för VA & Service

## T-Stop PE

Med T-Stop PE kan du snabbt och enkelt och med minimal ansträngning stänga ett PE-rör.



## T-Stop PVC

Med denna patenterade avstängningsventil kan installatören stoppa flöde av vatten under tryck.



## T-Stop M

T-Stop M är designad för att användas med PE/HDPE och PVC-rörledningar och finns i storleksintervallet OD 63mm - OD 160mm.

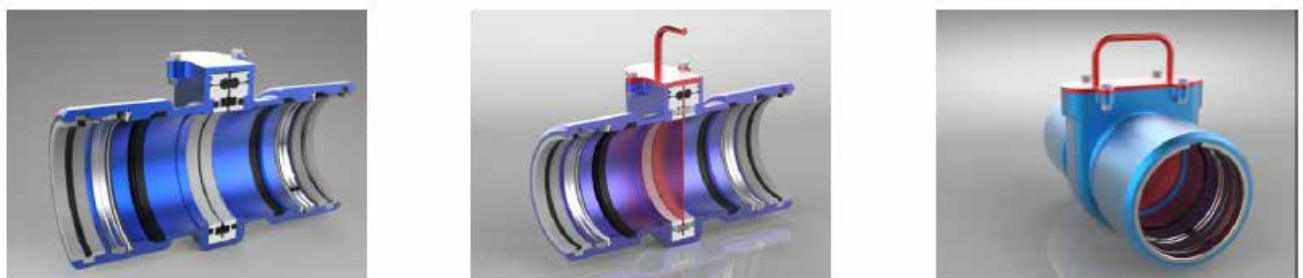

# Verktyg för VA & Service

## T-Stop PE

T-Stop PE är en segjärnskoppling. Röret nås med hjälp av en sats bestående av 2 stödblock av aluminium och ett tillbehör för manuell skärning.

Efter att ventilen har installerats på röret, monteras de två stödblocken av aluminium på ventilenhetens befintliga bultar varefter åtkomst till vattenflödet görs genom att skära igenom PE-rörväggen med hjälp av skärverktyget.

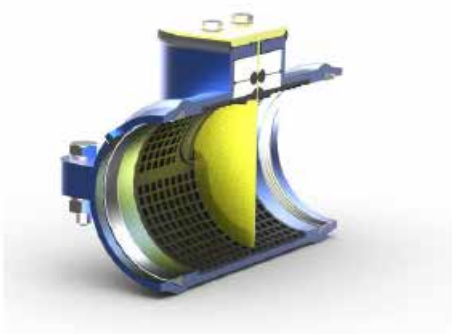
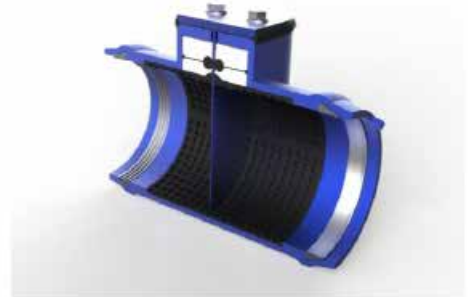

## Fördelar

- Patenterad teknik för isolering av PE/HDPE-rörledning under tryck
- Idealisk för installation i nödsituationer
- Det står installatören fritt att avgöra var isoleringen kan ske
- Endast en minimal schaktning krävs
- Snabb, säker och enkel att installera
- Ventilen sitter kvar så länge det behövs

# Verktyg för VA & Service

## T-Stop PVC

T-Stop PVC består av två gjutjärnsdelar som bultas ihop runt rörets mitt. Monteringen innehåller även ett skärnsnöre och en rutschkana i rostfritt stål. Skärnsnöret sträcker sig från den nedre gummitätningsspackningen och matas genom den övre halva tätningen. Röret skärs manuellt med hjälp av stålskärningslinan och en släde placeras ut för att stänga av rörledningen.

Efter att arbetet har slutförts tas sliden bort och en dedikerad tätningsplatta monteras på toppen av ventilen. Detta säkerställer att ventilen fungerar som en avstängningsventil.

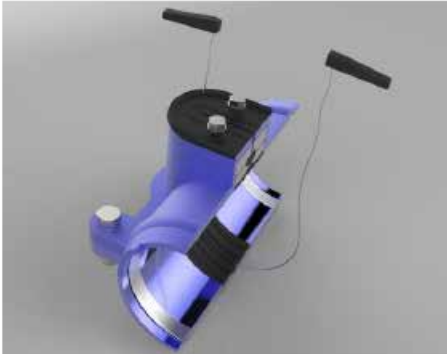
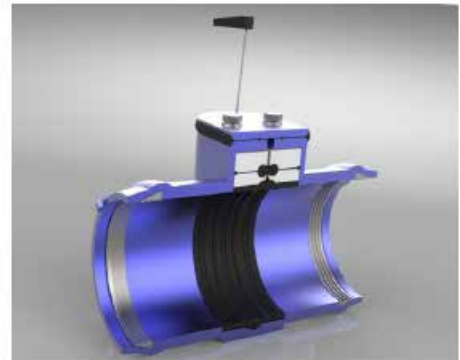
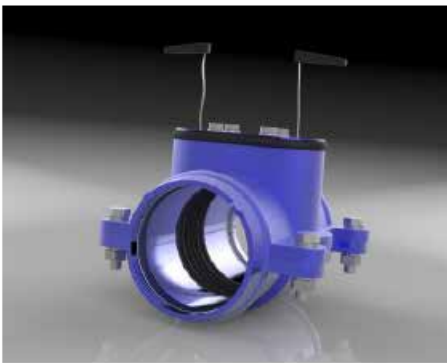

## Fördelar

- Patenterad teknik för isolering av PVC-rörledningar under tryck
- Idealisk för installation i nödsituationer
- Det står installatören fritt att avgöra var isoleringen kan ske
- Endast en minimal schaktning krävs
- Snabb, säker och enkel att installera
- Ventilen sitter kvar så länge det behövs

# Verktyg för VA & Service

## T-Stop M

T-Stop M kan användas vid nya installationer och rörledningsrenoveringar. Genom att använda T-Stop M behöver man inte installera tillfälliga bypass-system. Det patenterade T-Stop M ger användaren möjligheten att säkerställa att serviceförseningar minimeras och att besparingarna maximeras.

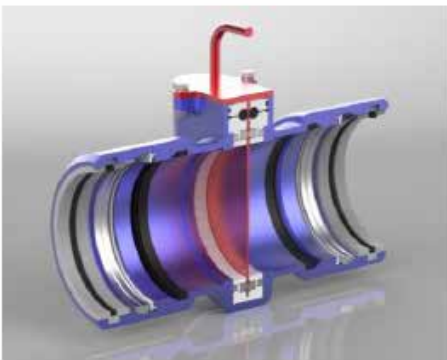
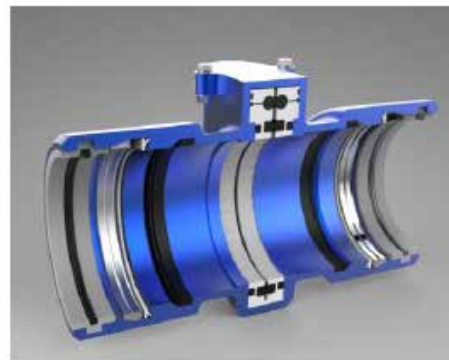
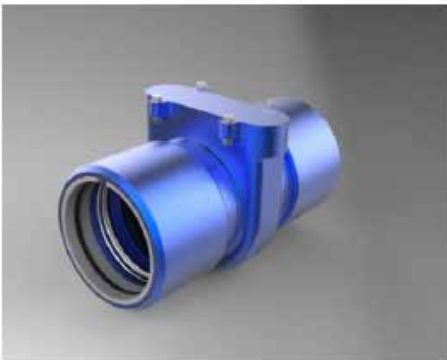

Traditionella metoder skulle normalt kräva att en tillfällig rörledning installeras. I vissa fall innebär detta att hem och företag står utan vatten under en längre tid. Dessutom ökar kostnaderna för installation, maskiner, material och personal etc. Genom att använda T-Stop M undviker man allt detta och ger vattenbolag och entreprenörer ett problemfritt alternativ till låg kostnad jämfört med konventionella metoder. T-Stop M levereras komplett med ett helt förankringssystem och kan installeras inom en 3° avböjning.

# Mätarbrunnar

## KZ mätarbrunn

### Vattenmätare standard Qn 2,5 190mm

Samtliga Qn 2,5 brunnar går att få förberedda för 220mm mätare.

Qn	mm	Ansl	Höjd	Artikelnr	RSK
2,5	190	1"	1,00m	0399135	2890728
2,5	190	1"	1,25m	0399136	2890729
2,5	190	1"	1,50m	0399137	2890730
2,5	190	1"	1,75m	0399138	2890731
2,5	190	1"	2,0m	0399139	2890732

### Vattenmätare standard Qn6 260mm

Qn	mm	Ansl	Höjd	Artikelnr	RSK
6	260	1¼"	1,00m	0399436	2890733
6	260	1¼"	1,25m	0399437	2890734
6	260	1¼"	1,50m	0399438	2890735
6	260	1¼"	1,75m	0399439	2890736
6	260	1¼"	2,0m	0399440	2890737

### Parallell 2xQn2,5 för vattenmätare 190mm

Qn	mm	Ans	Höjd	Artikelnr	RSK
2x2,5	190	1¼"	1,25m	0399652	2890711
2x2,5	190	1¼"	1,50m	0399653	2890738
2x2,5	190	1¼"	1,75m	0399654	2890739
2x2,5	190	1¼"	2,0m	0399655	2890719



## Brunnsbetäckning

Art.nummer	Benämning	RSK
0399301	KZ körbar betäckning B125	2890743



## Förhöjningar till mätarbrunn

Art.nummer	Benämning	RSK
0396008	Teleskopisk förhöjning 70-250mm	6585279
0396007	Fast förhöjning 250mm	2366005



Alla våra mätarbrunnar är bedömda av:



Produkten bedömd i  
SundaHus Miljödata

**BYGGVARUBEDÖMNINGEN**



# Mätarbrunnar

KZ mätarbrunn - med tryckreducering

Tillägg för tryckreducering till befintliga brunnar

Art.nummer	Benämning	RSK
0395514	För brunn Qn2,5	-
0399742	För brunn Qn6	-

## Dubbla vattenmätare 2xQn2,5

Samtliga 2xQn 2,5 brunnar med inlopp DN32

Qn	mm	Ansl	Höjd	Artikelnr	RSK
2x2,5	190	1¼"	1,00m	0399235	-
2x2,5	190	1¼"	1,25m	0399236	-
2x2,5	190	1¼"	1,50m	0399237	-
2x2,5	190	1¼"	1,75m	0399238	-
2x2,5	190	1¼"	2,00m	0399239	-

Anslutning KZ mätarbrunn

## PE-anlutning dragsäker PN16

För PE-rör	Gänga	Artnr.	RSK
32 SDR11	1"	2210612	2435390
40 SDR11	1"	2210613	2435391
50 SDR11	1"	2210614	2435392
63 SDR11	1"	2210615	2435393
32 SDR11	1¼"	2210712	2435394
40 SDR11	1¼"	2210713	2435395
50 SDR11	1¼"	2210714	2435396
63 SDR11	1¼"	2210715	2435397

## PE svetsända

PE-rör	Gänga	Artnr.	RSK
32 SDR 11	1"	2220108	2435398
40 SDR 11	1"	2220109	2435399
50 SDR 11	1"	2220110	2435400
63 SDR 11	1"	2220111	2435401
32 SDR 11	1¼"	2220208	2435402
40 SDR 11	1¼"	2220209	2435403
50 SDR 11	1¼"	2220210	2435404
63 SDR 11	1¼"	2220211	2435405



# Mätarbrunnar

## Sommarbrunn

Art.nr	Beskrivning
0399629	KZ sommarbrunn
0399625	KZ sommarbrunn med dränerad spolpost



## Vinterbrunn

Frostsäkert vattenuttag för KZ mätarbrunn med en eller flera kranar. Den är utrustad med backventil klass2. Kan även fås med klass 4 skydd.

Art.nr	Beskrivning
0397051	Vinterbrunn 1,0m 1 kran
0397061	Vinterbrunn 1,25m 1 kran
0397071	Vinterbrunn 1,50m 1 kran
0397091	Vinterbrunn 1,75m 1 kran
0397052	Vinterbrunn 1,0m 2 kran
0397062	Vinterbrunn 1,25m 2 kran
0397072	Vinterbrunn 1,50m 2 kran
0397092	Vinterbrunn 1,75m 2 kran

Vinterbrunnen kan också beställas med 3 eller 4 kranar.



## Mätarbrunn med automatisk spolning av ändledning

För automatisk spolning av ändledning.

Art.nr	Beskrivning
Kontakta säljare på KZ Handels för denna produkt!	



# Mätarbrunnar

## Tillbehör

Tillbehör till KZ vattenmätarbrunnar.

Art.nr	Beskrivning
0395005	Fukt/kylspärr frigolitlock
0396008A	Förhöjning mätarbrunn 250mm
0396008	Förhöjning RF mätarbrunn 250mm
0395034	Slang till mätarbrunn 1,5m
0395035	Slang till mätarbrunn 1,75m
0395026	Nyckel till mätarbrunn



## Mätarbrunnsinsats

Mätarbrunnsinsats och specialpassbit till vattenmätarbrunn

Art.nr	Beskrivning
3310013	KZ mätarbrunnsinsats Qn2,5
3310033	KZ mätarbrunnsinsats Qn6
3903072	KZ mätarbrunnsinsats 2xQn2,5
	Specialpassbit för mätarbrunnsinsats
3380760	Specialpassbit Qn2,5
3380761	Specialpassbit Qn6



# Mätarbrunnar

## Stora nedstigningsbrunnar i PE

Automatluftare som kan servas/bytas från marknivå. Finns i flera olika längder.

Art.nr	Beskrivning
NEDSTBR	KZ nedstigningsbrunn med alulucka
-	Vattentät PE-lucka tillval



- Samtliga skarvar/genomföringar är extrudersvetsade både in & utvändigt.
- Diametrar från 600-2500mm.
- Kan levereras med dubbel botten med stålkryss när det är högt grundvatten och grundvattentrycket riskerar att deformera bottenplattan.
- Bottenplattan är beräknad och dimensionerad för att förhindra uppflytning vid högt omgivande grundvatten.
- Produceras endast mot order vilket ger stor flexibilitet för kund Anpassning.
- Samtliga kundorder görs mot uppritad CAD ritning som godkänns av slutkund.
- 100% täthet - 10 års garanti.
- Ljus insida vilket gör att arbetsmiljön förbättras.
- Homogent rör - lätt att skruva fast extra tillbehör samt garanterat tät.
- Vattentät PE lucka om så önskas.



## Tryckstegringsbrunn

KZ tryckstegringsbrunnar för enkel och snabb installation av enhet under mark.

Art.nr	Beskrivning
750001	KZ tryckstegringsbrunn



## KZ Düker brandposter är CE-märkta och accepterade i Byggvarubedömningen

Emaljerad med enkel eller dubbel tätning vid avstängning.

KZ Düker brandpost DN80 PN16 enligt EN 1074-6 med emaljerad kropp både utvändigt och invändigt.

Anslutningsfläns enligt EN 1092-2. Enkel eller dubbel tätning vid avstängning och automatisk dränering samt integrerad flänstätning.

Alla elastomerer och plastdelar enligt DVGW W 270, DVGW testade och registrerade, CE-märkt enligt EN 14339.



## Düker brandpost

KZ Düker underjordisk brandpost DN80 PN16 enligt EN 1074-6 Emaljerad kropp både utvändigt och invändigt. Produkten är CE-märkt och accepterad i Byggvarubedömningen. Finns i två olika modeller i flera längder.

Art.nr.	Beskrivning	RSK
305	Bp emaljerad DN100/PN16 dubbel avstängning i längder från 0,75m-1,75m	
304	Bp emaljerad DN100/PN16 enkel avstängning i längder från 0,75m-1,75m	

Kontakta vår säljare för mer information!



## Brandpostfot i PE

Art.nr.	Beskrivning	RSK
S-BPEGB	Fotdel anslutning brandpost utlopp - DN80 Inlopp - rör yd 110mm	4234026
BPBRPKT200	Bordringspaket 0,2m	4234027
BPBRPKT1200	Bordringspaket 1,2m	4234028



## Brandpostfot till KZ Düker brandpost

Art.nr.	Beskrivning	RSK
799548	Fotknärör DN80 inklusive PE-ända d110mm	4234024
799549	Fotknärör DN80 multifix DN100	4234025
778703	Flänsat fotknärör VRS DN80 VRS DN100	4227052



## Spindeltapp & utloppskoppling

Art.nr.	Beskrivning	RSK
BPFORH100	Förhöjning & spindeltapp H=100mm	4227053
BPFORH150	Förhöjning & spindeltapp H=150mm	-
BPFORH200	Förhöjning & spindeltapp H=200mm	4227054
BPFORH300	Förhöjning & spindeltapp H=300mm	4227055
BPFORH400	Förhöjning & spindeltapp H=400mm	4227056
BPFORH500	Förhöjning & spindeltapp H=500mm	4227057



## Brandpostförlängning

Art.nr.	Beskrivning	RSK
BPFORL100	Förlängning H=100mm	4227058
BPFORL150	Förlängning H=150mm	4227059
BPFORL200	Förlängning H=200mm	4227060
BPFORL300	Förlängning H=300mm	4227061
BPFORL400	Förlängning H=400mm	4227062
BPFORL500	Förlängning H=500mm	4227063



## Brandpostpluggar

Brandpostpluggar och lås. Pluggarna är tillverkade i high-tech polymer eller aluminium i flera olika modeller.

Art.nr	Beskrivning
3763	B-plugg (Bajonettplugg) i High-Tech polymer
3764	A-plugg i High-Tech polymer
3764A	A-plugg i High-Tech polymer med backventil
3765	A-plugg el B-plugg med tapp High-Tech polymer
3771	A och B-plugg tillägg magnet
3757	C-plugg (Billman) tillverkad i High-Tech polymer
3768	Separat låsarm till A eller B-plugg med tapp
3751	A-plugg tapp och kulventil i High-Tech polymer
3766	Låsbar plugg A-koppling aluminium
3767	Låsbar plugg B-koppling aluminium
3752	Plugg bajonett aluminium



## Magnet till servislock

Egentillverkad rostfri magnet till servislock.

Art.nr	Beskrivning
5160	Rak magnet till servislock

## Verktyg till brandpostpluggar

Till våra kompositpluggar har vi vi låsverktyg i olika varianter. Verktyget, för egen montering, hylsa eller verktyg med T-handtag.

Art.nr	Beskrivning
5130	Verktyg brandpostplugg 4 klackar
5134	Verktyg brandpostplugg 3 klackar
5132	Verktyg brandpostplugg adapter 4 klackar
5136	Verktyg brandpostplugg adapter 3 klackar
5131	Verktyg brandpostplugg spärrnyckel 4 klackar
5135	Verktyg brandpostplugg spärrnyckel 3 klackar
5133	Verktyg brandpostplugg T-nyckel 4 klackar
5137	Verktyg brandpostplugg T-nyckel 4 klackar
5138	Verktyg avluftare brandpost



## Brandpost i brunn

Brunn för inbyggnad av emaljerad brandpost. Färdig att anslutas till dagvattenledning yd 110mm. Brunnen är teleskopisk och försedd med lock i segjärn. Levereras med brandpost, fot, brunn och betäckning.

Art.nr	Beskrivning	RSK
-	Brandpost emaljerad i tät brunn PN16. Anslutning rör yd110mm	-

## G-son brandposthuvud

KZ brandposthuvud typ "G-son" är ett professionellt brandposthuvud med 360° vridbar utloppsboj tillverkat i rostfritt stål med lackerad böj i aluminium.

Art.nr	Beskrivning
3720	Brandposthuvud "G-son"



## Brandposthuvuden i aluminium

KZ vridbara mätarståndsror/brandposthuvuden i aluminium. Tack vare den geniala sviveln ovanför handtagen kan man alltid rikta utlopp åt valfritt håll. Samtliga mätarståndsror kan beställas med inbyggd backventil.

Art.nr	Beskrivning
60160133	AWG vridbar. Enkelt huvud med kran.
60151033	AWG vridbar. Enkelt huvud utan kran.
60130733	AWG vridbar. Dubbelt huvud med kranar.
20000433	AWG underdel
60569933	Backventil komposit för AWG



## Brandpostprovare

Ett hjälpmedel för att testa tryck och flöde i brandposter på ett enkelt sätt.

Art.nr	Beskrivning
3323	Brandpostprovare



## Dräneringsadapter

Adapter för anslutning av dräneringsslang på KZ Düker brandpost.

Art.nr	Beskrivning
3323	Brandpostprovare



## Info-topp

Informationsmarkerare för inställning av aktuell status på brandpost. Roterande innerrör med 12 olika lägesmarkeringar.

Art.nr	Beskrivning
3770	Informationsmarkerare



## Rengöringsverktyg

Verktyg för rengöring och slipning av brandpostkopplingar.

Art.nr	Beskrivning
KK1A	Rengöringsverktyg A-fot
KK1	Rengöringsverktyg B-fot



## Sätessensare

Sätessensare - härdad fräs för brandposter.

Art.nr	Beskrivning
4150	Sätessensare

## Brutet vatten godkända klass 5 enligt SS EN-1717

KZ återströmningsskydd finns i flera modeller och storlekar.

Mindre enheter för pumpstationer med dränkbar pump och påfyllning genom flottörventil eller med magnetventil som tillval.

Vi har även större återströmningsskydd lämpliga för mindre reningsverk med fristående pump. Inflödet regleras med magnetventil eller valfritt ventilalternativ.

Art.nr.	Beskrivning	Volym
4300	Återströmningsskydd 1,5kW magnetventil. 230V	100 liter
3-4200	Återströmningsskydd 1,5kW flottörventil. 230V rektangulär	90 liter
3-4200HM	Återströmningsskydd 1,5kW flottörventil. 230V hörnmodell	90 liter
4150	Återströmningsskydd 3kW magnetventil. 400V	190 liter
4400	Återströmningsskydd 5,55kW flottörventil. 400V	400-800 liter



## KZ klass 5 spolning LTA

KZ Klass 5 för automatisk och skyddad spolning av LTA system.  
Isolerad och uppvärmd byggnad med klass 5 skydd som automatiskt startar och spolrar ur LTA anläggningar för bättre omsättning av vatten som förhindrar sedimentering i ledningarna.

Art.nr	Beskrivning
750101	LTA-skåp med klass 5 skydd



## KZ mobilt brutet vatten

KZ mobila anläggning med brutet vatten och tryckstegring. Anläggningen kan anslutas till extern strömkälla men har ett eget bensindrivet elverk som gör kärnan användbar på alla platser. Kärnan är fullt utrustad och anslutes med brandslangskoppling. I bakre delen av kärnan finns även plats för spolrör, verktyg och extra utrustning. Utvändigt dricksvattenuttag.

Art.nr	Beskrivning
-	Mobilt brutet vatten



## Spolmunstycke för återströmningsskydd

Spolmunstycket med 6 eller 8mm spolspets kan levereras med slangstos, klokoppling eller nito-koppling. KZ Handels spolmunstycke är tillverkat i egen verkstad.

Art.nr	Beskrivning
490001BN	Spolmunstycke med slangstos 6mm
490001B	Spolmunstycke med slangstos 8mm
490002BN	Spolmunstycke med klokoppling 6mm
490002B	Spolmunstycke med klokoppling 8mm
3-490003B	Spolmunstycke med nitokoppling 6mm
3-490003	Spolmunstycke med nitokoppling 8mm



## Spolpaket

KZ spolpaket till våra spolmunstycken. Valfri längd 5-10m slag. Kan monteras på KZ återströmningsskydd med slanghängare.

Art.nr	Beskrivning
SPOLPAK	Spolpaket till återströmningsskydd



## Stånrör med BA-skydd

Stånrör DN80 med BA-skydd klass 4 för dricksvatten utan vattenmätare med en eller två kranar.

Art.nr	Beskrivning	Kranar
1172848	Stånrör med BA-skydd DN80	1
1173048	Stånrör med BA-skydd DN80	2
1173648	Stånrör med BA-skydd med extra tappkran	1 (+1)



## Backventil för stora uttag i två modeller

Backventil för stora uttag mässing DN80. Med pressalkopplingar Ø63

Art.nr	Beskrivning
3903270	Backventil för stora uttag DN80



## Backventiler för vattenmätare

Insticksbackventiler att monteras inuti vattenmätaren.

Art.nr	Beskrivning
5450057	Insticksbackventil insats med tätning Qn1,5
5450060	Insticksbackventil insats med tätning Qn2,5
5450061	Insticksbackventil insats med tätning Qn6
5450062	Backventil membraninsats med tätning Qn10



## Strypbrickor för vattenmätare

Strypbrickor för montage inuti vattenmätaren.

Art.nr	Beskrivning
5381060	Strypbricka Qn2,5
5381061	Strypbricka Qn6
5381062	Strypbricka Qn10



## Flänsad membranbackventil för rörmontage

Flänsad membranbackventil för rörmontage. Finns i storlekar upp till DN200.

Art.nr	Beskrivning
6445015	Flänsad inbyggnadsbackventil DN 50
6445016	Flänsad inbyggnadsbackventil DN 65
6445017	Flänsad inbyggnadsbackventil DN 80
6445018	Flänsad inbyggnadsbackventil DN 100
6445019	Flänsad inbyggnadsbackventil DN 125
6445020	Flänsad inbyggnadsbackventil DN 150
6445021	Flänsad inbyggnadsbackventil DN 200



## Inspänningsbackventil

Backventil för montage mellan flänsar med plan tätningsyta för att klämmas fast mellan befintliga flänsar.

Art.nr	Beskrivning
6445114	Inspänningsbackventil DN40
6441515	Inspänningsbackventil DN40
6441516	Inspänningsbackventil DN40
6441517	Inspänningsbackventil DN40
6441518	Inspänningsbackventil DN40



## Backventil komposit

Backventil för montage i AWG mätarståndsror.

Art.nr	Beskrivning
60569933	Backventil komposit för AWG



## Backventil i mässing

Backventil med ut och invändig gänga. Tillverkad i mässing.

Art.nr	Beskrivning
3441512	utvändig 1" - invändig 1"
3441513	utvändig 1¼" - 1¼"
3441514	utvändig 1½" - invändig 1½"
3441515	utvändig 2" - invändig 2"

Art.nr	Beskrivning
--------	-------------

Backventil med in och utvändig gänga. Tillverkad i mässing.

3441212	invändig 1" - utvändig 1"
3441213	invändig - 1¼" - utvändig 1¼"
3441214	invändig 1½" - utvändig 1½"
3441215	invändig 2" - utvändig 2"
3441216	invändig 2½" - utvändig 2½"



## Backventil med invändig gänga i bägge ändrar

Backventil med invändig gänga i bägge ändrar. Tillverkad i mässing.

Art.nr	Beskrivning
3441010	invändig ½" - invändig ½" bygglängd 85mm
3441011	invändig ¾" - invändig ¾" bygglängd 85mm
3441012	invändig 1" - invändig 1" bygglängd 85mm
3441013	invändig 1¼" - invändig 1¼" bygglängd 85mm
3441014	invändig 1½" - invändig 1½" bygglängd 105mm
3441015	invändig 2" - invändig 2" bygglängd 120mm



## Membranbackventiler för mätarståndsror

Membranbackventil med utvändig gänga i bägge ändrar.

Art.nr	Beskrivning
3442313	Qn6 membran DN32 utv.gga in 1¼" - ut 1¼"
3441513	Qn6 membran DN32 utv.gga in 1¼" - ut 2"
3441514	Qn15 membran DN50 utv.gga in 1¼" - ut 2"
3441415	Qn10 membran DN32 utv.gga in 2" - ut 2"



## Membranbackventiler för mätarståndsror

Membranbackventil med invändig respektive utvändig gänga.

Art.nr	Beskrivning
3442012	Qn2,5 membran DN32 inv.gga in 1" - utv. gga ut 1"
3442013	Qn6 membran DN32 inv.gga in 1¼" - utv. gga ut 1¼"
3442037	Qn6 membran DN32 inv.gga in 1¼" - utv. gga ut 2"
3442019	Qn6 membran DN32 inv.gga in 1½" - utv.gga ut 1½"
3442014	Qn15 membran DN50 inv.gga in 2" - utv.gga ut 2"
3442015	Qn10 membran DN32 inv.gga in 2" - utv.gga ut 2"
3442016	Qn10 membran DN65 inv.gga in 2½" - utv.gga ut 2½"



## Övergångskonsol

KZ övergångskonsol för ombyggnad av överdimensionerade gamla mätarkoppel.  
Tillverkad i mässing och rostfritt.

Art.nr	Beskrivning
6134	Övergångskoppel Qn 10 -> 2 x Qn 2,5
6135	Övergångskoppel Qn10 -> 2 x Q n6
6136	Övergångskoppel Qn 6 -> 2 x Qn 2,5



## Övergångskoppel

KZ Handels övergångskoppel är tillverkade i rostfritt och med ventiler i avzinkningshärdig, blyfri mässing.

Art.nr	Beskrivning
6141	Övergångskoppel Qn 10 -> 2 x Qn 2,5
6142	Övergångskoppel Qn 6 -> 2 x Qn 2,5
6143	Övergångskoppel Qn 10 -> 2 x Qn 6



## Parallellkoppel

KZ's egentillverkade parallellkoppel för upp till 4 mätare.

Art.nr	Beskrivning
6144	Parallellkoppel 2 x Qn 2,5
6145	Parallellkoppel 3 x Qn 2,5
6146	Parallellkoppel 4 x Qn 2,5
6147	Parallellkoppel 2 x Qn 6
6148	Parallellkoppel 3 x Qn 6
6149	Parallellkoppel 4 x Qn 6
6150	Parallellkoppel 2 x Qn 10
6151	Parallellkoppel 3 x Qn 10
6152	Parallellkoppel 4 x Qn 10



## Övergångskonsol special

Övergångskonsol special – tillverkas efter kunds önskemål.

Art.nr	Beskrivning
6140	Övergångskonsol special



## Vattenmätarkonsol med provtagningskran

Vattenmätarkonsol med provtagningskran. I mässing och rostfritt.

Art.nr	Beskrivning
3839613	Konsol med provtagningskran Qn2,5 190mm 1" in & utgång
3839617	Konsol med provtagningskran Qn2,5 190mm 1¼" in & utgång
3839633	Konsol med provtagningskran Qn6 260mm 1¼" in & utgång
3839636	Konsol med provtagningskran Qn6 260mm 1½" in & utgång



Vattenmätarkonsol med provtagningskran och snedsätesventil fortsättning.

3739613	Konsol med provtagningskran Qn2,5 190mm 1" in & utgång
3739617	Konsol med provtagningskran Qn2,5 190mm 1¼" in & utgång
3739633	Konsol med provtagningskran Qn6 260mm 1¼" in & utgång
3739636	Konsol med provtagningskran Qn6 260mm 1½" in & utgång



## Vattenmätarkonsoler

Vattenmätarkonsoler i rostfritt och mässing. Olika storlekar och konfigurationer.

Art.nr	Beskrivning
3828313	Konsol Qn2,5 190mm
3828333	Konsol Qn6 260mm
3828348	Konsol Qn10 300mm
3848613	Konsol med membranbackventil Qn2,5 190mm
3848633	Konsol med membranbackventil Qn6 260mm
3848648	Konsol med membranbackventil Qn10 300mm
3829613	Konsol med kulventil och snedsätesventil/backventil Qn2,5 190mm
3829633	Konsol med kulventil och snedsätesventil/backventil Qn6 260mm
3829648	Konsol med kulventil och snedsätesventil/backventil Qn10 300mm



## Vattenmätartving

KZ vattenmätartving är ett verktyg för ombyggnad av vattenmätare. Speciellt lämpligt för äldre vattenmätarsystem där det inte finns konsol.

Art.nr	Beskrivning
SPR	Vattenmätartving



## Ringkolvmätare horisontal/vertikal

Ringkolvmätare med inbyggd backventil. Avsedd för kallvatten.

Art.nr	Beskrivning
980235	Ringkolvmätare horisontell Qn 2,5 Q3 4
980244	Ringkolvmätare vertikal Qn 2,5 Q3 4



## Ringkolvmätare komposit

Ringkolvmätare för kallvatten med horisontellt hus. Kan installeras horisontellt eller vertikalt. Dock ej upp och ner.

Art.nr	Beskrivning
371425	Ringkolvmätare komposit Q3 2,5 190mm
371432	Ringkolvmätare komposit Q3 4 190mm
371433	Ringkolvmätare komposit Q3 4 105mm



## Plombering

Plombering i plast 2-delad

Art.nr	Beskrivning
5389460	Plombering plast för mätare Q3 4 DN20
5389461	Plombering plast för mätare Q3 10 DN25
5349462	Plombering plast för mätare Q3 16 DN40



## Mätarståndsrör "Göteborgsmodellen"

KZ moduluppbyggda mätarståndsrör med alternativa anslutningskopplingar. Med eller utan vinghjulsmätare DN 25-75.

Art.nr	Beskrivning
3710	Mätarståndsrör Qn2,5
3711	Mätarståndsrör Qn6
3712	Mätarståndsrör Qn10



## U-format mätarståndsrör

U-format mätarståndsrör för mätare storlek Qn2,5, Qn6 och Qn10. Passbitar till Qn2,5 för nerbussning från 220mm till 190mm mätare ingår.

Art.nr	Beskrivning
3713	U-format mätarståndsrör Qn2,5
3714	U-format mätarståndsrör Qn6
3715	U-format mätarståndsrör Qn10



## Små mätarståndsrör/byggmätarrör

Små mätarståndsrör i olika konfigurationer. 1" rör med eller utan vattenmätare. Med en eller flera kranar.

Art.nr	Beskrivning
1170411	Stånrör med backventil utan mätare 1 kran 3/4"
1170412	Stånrör med backventil utan mätare 1 kran 1"
1170414	Stånrör med backventil utan mätare 2 kran 3/4"
1170415	Stånrör med backventil utan mätare 2 kran 1"
1170421	Stånrör med BA-skydd utan mätare 1 kran 3/4"
1170424	Stånrör med BA-skydd utan mätare 2 kran 3/4"
1170611	Byggmätarrör med backventil och mätare 1 kran 3/4"
1170612	Byggmätarrör med backventil och mätare 1 kran 1"
1170614	Byggmätarrör med backventil och mätare 2 kran 3/4"
1170615	Byggmätarrör med backventil och mätare 2 kran 1"
1170621	Byggmätarrör med BA-skydd och mätare 1 kran 3/4"
1170624	Byggmätarrör med BA-skydd och mätare 2 kran 3/4"



## Stånrörsvagn

Stånrörsvagn i lackerat stål med praktiska hjul. För 6 eller 12 armaturer.

Art.nr	Beskrivning
6121512	Stånrörsvagn för 12 armaturer
6121510	Stånrörsvagn för 6 armaturer

## Mätarståndsror DN65

Ett mätarståndsror i rostfritt DN65 som du enkelt kan mäta både tryck och flöde med. Flänsad, digital vattenmätare.

Art.nr	Beskrivning
3718	Mätarståndsror med flänsad vattenmätare DN65



## Mätarståndsror i moduler

Mätarståndsror med BA-skydd och/eller spolrör & camlock

Art.nr	Beskrivning
1178004	Underdel DN80 med kulventil & camlock
1178100	BA-skydd Q <sup>3</sup> 4 med vattenmätare 1 kran DN20
1178200	Spolrör med utloppskoppling



## Spolrör med ytterhylsa

Spolrör med ytterhylsa är ett bra hjälpmedel vid luftning och spolning genom brandposter.

Art.nr	Beskrivning
3726	Spolrör med ytterhylsa



## Spolrör "Göteborg"

Ett oömt rör för spolning och enklare arbete med utloppet riktat neråt. Spolröret finns i enkelt eller dubbelt utförande och kan levereras i olika rördimensioner.

Art.nr	Beskrivning
3722	1 1/4" enkelt utlopp
3723	1 1/4" dubbelt utlopp
3728	2" enkelt utlopp
3729	2" dubbelt utlopp



## Silar till mätarrör

Två olika filtertyper som monteras i fotskruven för att skydda vattenmätaren från smuts och stenar.

Art.nr	Beskrivning
1176008	Sil rostfri DN80/100
1176018	Sil lång rostfri med finfilter DN80/100
4070461	Spännring DN80



## Övergång för nerbussning av vattenmätare

Övergångar i olika storlekar för nedbussningar av vattenmätare

Art.nr	Beskrivning
2385128	Övergång Qn2,5 till Qn6
2385136	Övergång Qn2,5 till Qn10
2385137	Övergång Qn6 till Qn10



## Svivel

En svivel för montage på gamla fasta mätarståndsror och brandposthuvuden.

Art.nr	Beskrivning
2066913	Svivel invändig 1¼" till 1¼" utvändig gänga
2066910	Svivel invändig 2" till utvändig 2" gänga



## Ståndrörsvätt

Prov & desinfektionsutrusning för ståndrör DN80.

KZ ståndrörsvätt avsedd för provning och rengöring av ståndrör.

Art.nr	Beskrivning
3903050	Ståndrörsvätt DN80
3903051	Konsol för ståndrörsvätt
130610	Spolslang 1m
1130611	Spolslang 5m
2020495	Övergång klo till brandslang mässing
9002014	Desinfektionsmedel ståndrör dunk 10kg
9002015	Testremсор 100st i burk
9002013	Desinfektionsmedel utvändigt dunk 5kg
9002011	Sprayflaska 500ml för utvändigt bruk
9002012	Sprayflaska 12x500ml för utvändigt bruk



## Byggvattenmätare och byggvattenskåp

Byggvattenmätare och byggvattenskåp. Flera storlekar och konfigurationer.

Art.nr.	Beskrivning
3386660	Byggvattenmätare
3386661	Byggvattenmätare med BA-skydd
5320315	Skyddslock
3900102	Byggvattenskåp rostfri med dubbla kranar



## Passbit mässing

Passbit till vattenmätarkonsol tillverkad i mässing. Finns i flera olika storlekar och längder.

Art.nr	Beskrivning
3380265	Passbit mässing 105mm Qn2,5
3380260	Passbit mässing 190mm Qn2,5
3380267	Passbit mässing 220mm Qn2,5
3380261	Passbit mässing 260mm Qn6
3380262	Passbit mässing 300mm Qn10



## Passbit plast

Passbitar i plast för vattenmätare. Finns i olika storlekar och utföranden.

Art.nr	Beskrivning
Passbit för att ersätta vattenmätare	
5380060	Passbit plast 190mm Qn2,5 fritt genomlopp
5380061	Passbit plast 260mm Qn6 fritt genomlopp
5380062	Passbit plast 300mm Qn10 fritt genomlopp
Passbit med uttag för att tappa/fylla på vatten.	
5380360	Passbit plast 190mm Qn2,5 inv1" pluggad i ena ändan
5380360FG	Passbit plast 190mm Qn2,5 inv1" fritt genomlopp
5380361	Passbit plast 260mm Qn6 inv1" pluggad i ena ändan
5380361FG	Passbit plast 260mm Qn6 inv1" fullt genomlopp
5380062	Passbit plast 300mm Qn10 1½" pluggad i ena ändan
Röd pluggad passbit för att ersätta vattenmätare	
5380663	Passbit plast 190mm Qn2,5 pluggad
5380661	Passbit plast 260mm Qn6 pluggad
5380662	Passbit plast 300mm Qn10 pluggad



## Passbit för insticksbackventil

Passbitar i mässing med säte för insticksbackventil. Finns i flera längder.

Art.nr.	Beskrivning
3380010	Passbit mässing för insticksbackventil Qn2,5 105mm
3380011	Passbit mässing för insticksbackventil Qn2,5 190mm
3380012	Passbit mässing för insticksbackventil Qn2,5 220mm



## Provpassbit mässing

Provpassbit i mässing för montering i konsol eller stigrör. Finns i flera längder.

Art.nr.	Beskrivning
3380360	Provpassbit mässing 190mm Qn2,5
3380365	Provpassbit mässing 105mm Qn2,5 för stigrör
3380361	Provpassbit mässing 260mm Qn6
3380368	Provpassbit mässing 150mm Qn6 för stigrör
3380460	Provpassbit mässing 190mm Qn2,5 - en tät ända
3380465	Provpassbit mässing 105mm Qn2,5 för stigrör - en tät ända
3380461	Provpassbit mässing 260mm Qn6 - en tät ända



## Rostfri passbit

Rostfri passbit för Qn10 mätarkonsol.

Art.nr	Beskrivning
3380	Passbit rostfri Qn10



## Övergång

Övergång för att provköra vertikala Qn2,5 mätare i provbänk för horisontala mätare.

Art.nr	Beskrivning
3380060	Övergång



## Plomberingsutrustning

Plomberingsutrustning för bly eller plastplombering. Tång, plomber och utrustning för gravyr.

Art.nr.	Beskrivning
4389000	Plomberingstång utan gravyr
4389011	Plomberingstång och blyplomber för gravyr
4389121	Plomber bly för gravyr
4389012	Plomberingstång och plastplomber för gravyr
5389215	Plomberingstråd 100m
5389315	Plastplomber gröna 1000stk
5389316	Plastplomber orange 1000stk



## Byggvattenskåp

Eluppvärmt låsbart isolerat byggvattenskåp.

Art.nr	Beskrivning
373030	Byggvattenskåp



## Byggvattenskåp med tryckreducering

Eluppvärmt låsbart isolerat byggvattenskåp med tryckreducering.

Art.nr	Beskrivning
373031	Byggvattenskåp med tryckreducering



## Vattenmätarskåp

Låsbart vattenmätarskåp i rostfritt. Ventiler i avzinkningshärdig mässing. Upp till 4 mätare.

Art.nr	Beskrivning
373030	Byggvattenskåp



## Byggmätarväska

Mobil byggmätarväska Qn2,5 med backventil och passbit i med värmekabel.

Art.nr	Beskrivning	Storlek
373035	Byggmätarskåp i väska	Qn2,5



## Brandpostövergång

Brandpostövergångar i olika modeller för att enkelt och smidigt kunna byta brandpostanslutning.

Art.nr	Beskrivning
105106	Övergång fotskruv A till bajonett B i mark
105107	Övergång fotskruv A till Billman C i mark
106105	Övergång bajonett B till fotskruv A i mark
106107	Övergång bajonett B till Billman C i mark



## Spolpost

Självdrenerande spolpost 2".

Art.nr	Beskrivning
1101441	KZ spolpost 2" 1,0m
1101442	KZ spolpost 2" 1,25m
1101443	KZ spolpost 2" 1,5m
1101444	KZ spolpost 2" 1,75m



## Spolpost i trumma

Självdrenerande spolpost montera i trumma 300 eller 425.

Art.nr	Beskrivning
300INB	Spolpost inbyggd 300-trumma
425INB	Spolpost inbyggd 425-trumma



## KZ spolpost

Spolpost Gbg i ändan av huvudledning för luftning och är självdrenerande.

Art.nr	Beskrivning
300INB	Spolpost inbyggd 300-trumma
425INB	Spolpost inbyggd 425-trumma



## Avluftare

Avluftare som monteras på brandposten för att ta bort luft i ledningsnätet.

Art.nr	Beskrivning
1175800A	Avluftare för A-gänga
1175800B	Avluftare för B-bajonett
1175800C	Avluftare för A-Billman



## Automatluftare

Automatluftare som servas/bytas från marknivå. Finns i flera olika längder.

Art.nr	Beskrivning
1101401	Automatluftare 1,25m
1101402	Automatluftare 1,50m
1101403	Automatluftare 1,75m



## Utloppskopplingar

Utloppskopplingar och lock

Art.nr	Beskrivning	DN
129050	Utloppskoppling brandslang	50 utv gga
130050	Utloppskoppling brandslang	50 inv gga
129065	Utloppskoppling brandslang	65 utv gga
130065	Utloppskoppling brandslang	65 inv gga
132020	Kopplingsdel mässing	20 inv gga
132025	Kopplingsdel mässing	25 inv gga
132032	Kopplingsdel mässing	32 inv gga
132040	Kopplingsdel mässing	40 inv gga
132050	Kopplingsdel mässing	50 inv gga
131020	Kopplingsdel mässing	20 utv gga
128100	Lock med kedja	63
133100	Lock med kedja	32
118076	Slangkoppling med slanghals	63/76mm inv
118063	Slangkoppling med slanghals	63/63mm inv
118051	Slangkoppling med slanghals	63/51mm inv
120015	Slangkoppling för slang	32/ Ø15mm
120019	Slangkoppling för slang	32/ Ø19mm
120025	Slangkoppling för slang	32/ Ø25mm
3800	Låsbar kopplingsdel pressal för hänglås	63
3801	Låsbar kopplingsdal mässing för hänglås	25
1042839	Klokoppling "Atlas"	25 utv gga
1042840	Klokoppling "Atlas"	32 utv gga
100538	Kilslidsventil	25
100541	Kilslidsventil	32
100540	Kilslidsventil	50
100539	Kilslidsventil	63



## BactoSense

BactoSense automatisk flödescytometer för mikrobiologisk övervakning av dricksvatten. Kan monteras ute i ledningsnätet för automatiserad provtagning.

Art.nr	Beskrivning
760001	BactoSense automatisk flödescytometer



## Provtagningskranar

Proha provtagningskran för professionell provtagning av dricksvatten. Kranen är tillverkad helt i rostfritt stål.

Art.nr	Beskrivning
Proha	Provventil för dricksvatten
Proha plus	Provventil dricksvatten m förlängt insugningsrör



## Provtagningsrör för konsol

Provtagningsrör med tryckmätare och avstängningkran. Avsedd för vattenmätarkonsol Qn2,5.

Art.nr	Beskrivning
3903005	Provtagningsrör för konsol Qn2,5
0051012	Provtagningsventil med 1/2" utvändig gänga
0051013	Provtagningsventil med 1/4" utvändig gänga
0051014	Provtagningsventil med 3/8" utvändig gänga



## Provtagningskit i väska

Provtagningsutrustning i praktisk väska. Provtagningsrör som kan flammas för bakteriefri provtagning. Insexnyckel och manometer ingår också.

Art.nr	Beskrivning
3839613	Provtagningskit i väska



## Provtagningsrör

Ett specialtillverkat provtagningsrör för att kunna ta kvalificerade vattenprover.

Art.nr	Beskrivning
1170950	Provtagningsrör på stånrör DN80



## Turbomixer

TurboMixer utvecklad för snabb och intensiv inblandning av fällningskemikaler och för reglering av pH-värde.

Art.nr	Beskrivning	Dim flöde m <sup>3</sup> /h	Max kanalbredd	Varvtal/rpm
3-944110	TurboMixer 1,5kW	250	0,5	1400
3-944120	TurboMixer 2,5kW	750	0,8	705



## MicroMax

MicroMax-pumpar används till dosering av kemikalielösningar inom kemisk industri, livsmedelsindustri, pappersbruk, laboratorier och vatten- och avloppsreningsverk. Tillverkas i egen verkstad.

Art.nr	Beskrivning	l/h vid mottryck 1 bar	Ansl. Ømm	kW
90M_46328	MicroMax membradoseringspump	14	14	0,37
90M510528	MicroMax membradoseringspump	30	14	0,37
90M610525	MicroMax membradoseringspump	50	14	0,37
90M813540	MicroMax membradoseringspump	90	19	0,37
90M813525	MicroMax membradoseringspump	150	19	0,37
90M813519	MicroMax membradoseringspump	200	19	0,37
90M1013519	MicroMax membradoseringspump	250	19	0,37

## Tryckutjämningsstank

Tryckutjämningsstank för doseringsutrustningar och pumpar. Lämpad för svåra kemikalier. Tanken är tillverkad i PVC och polyeten med packningar i EPDM.



Art.nr	Beskrivning	Utloppsventiler	Tankstorlek	Kapacitet
3-92TU770	TU-tank	2	42 liter	2x200 l/h

## KZ vattenkiosk i brunn

KZ vattenkiosk i brunn med alulock eller för segjärnsbetäckning med PE-lock.

Art.nr	Beskrivning	RSK
750054	KZ vattenkiosk i brunn DN65 med alulock	2890709
750033	KZ vattenkiosk i brunn DN65 med PE-lock	2890710
750018	KZ vattenkiosk i brunn DN80	-



## KZ vattenkiosk i teknikhus

KZ vattenkiosk i teknikhus.

Art.nr	Beskrivning	RSK
750025	KZ vattenkiosk i teknikhus	-



## KZ vattenkiosk lösa delar

KZ vattenkiosk & slamkiosk DN65 för egen montering.

Art.nr	Beskrivning	RSK
750025	KZ vattenkiosk DN65 för egen montering	-
750028	KZ slamkiosk DN65 för egen montering	-



## KZ slamkiosk för brunn, byggnad eller container

KZ slamkiosk finns i flera konfigurationer.

Art.nr	Beskrivning	RSK
7500012	KZ slamkiosk container	-
750019	KZ slamkiosk för byggnad	-
750067	KZ slamkiosk för teknikhus	-



## Vattenkiosk för åvatten i container

KZ vattenkiosk specialt anpassad för tillfällig vattenförsörjning.

Art.nr	Beskrivning	RSK
7500011	KZ vattenkiosk för åvatten i container	-



## Vattenkiosk som brandpost

KZ vattenkiosk Moneca. En slimmad modell som en brandpost.

Art.nr	Beskrivning	RSK
750040	KZ vattenkiosk Moneca som en brandpost	-





## Platschef



Mattias Taube  
Tel: +46 300 52 16 54  
Mob: +46 723 22 64 05  
mattias@kzhandels.se

## Försäljning



Karl Zickert  
Tel: +46 300 198 72  
Mob: +46 705 60 85 25  
karl@kzhandels.se

## Försäljning



Alexander Zaar  
Tel: +46 300 52 13 94  
Mob: +46 724 01 86 82  
alexander@kzhandels.se

## Försäljning - Västsverige



Mattias Carreman  
Tel: +46 300 52 13 96  
Mob: +46 720 92 19 91  
mattias.carreman@kzhandels.se

## Försäljning - Stockholm



Niclas Larsson  
Tel: +46 300 52 13 97  
Mob: +46 724 01 86 83  
niclas@kzhandels.se

## Konstruktion- verkstad



Krister Fridholm  
Tel: +46 300 52 13 90  
Mob: +46 703 84 94 94  
krister@kzhandels.se

## Ekonomi



Annika Permyr  
Tel: +46 300 52 13 91  
Mob: +46 702 20 14 24  
annika@kzhandels.se

## Inköp/Hållbarhet



Lena Corneliusson  
Tel: +46 300 52 13 92  
Mob: +46 702 38 35 83  
lena@kzhandels.se